

# Дизайн-проект

Реконструкція приміщень

м. Запоріжжя, вул.Ентузіастів 13

# Розділи

1. План приміщень
2. Демонтажні роботи
3. Візуалізація
4. План розташування електричних мереж
5. План водопостачання та каналізації
6. План вентиляції
7. План розташування меблів

# 1. План приміщень

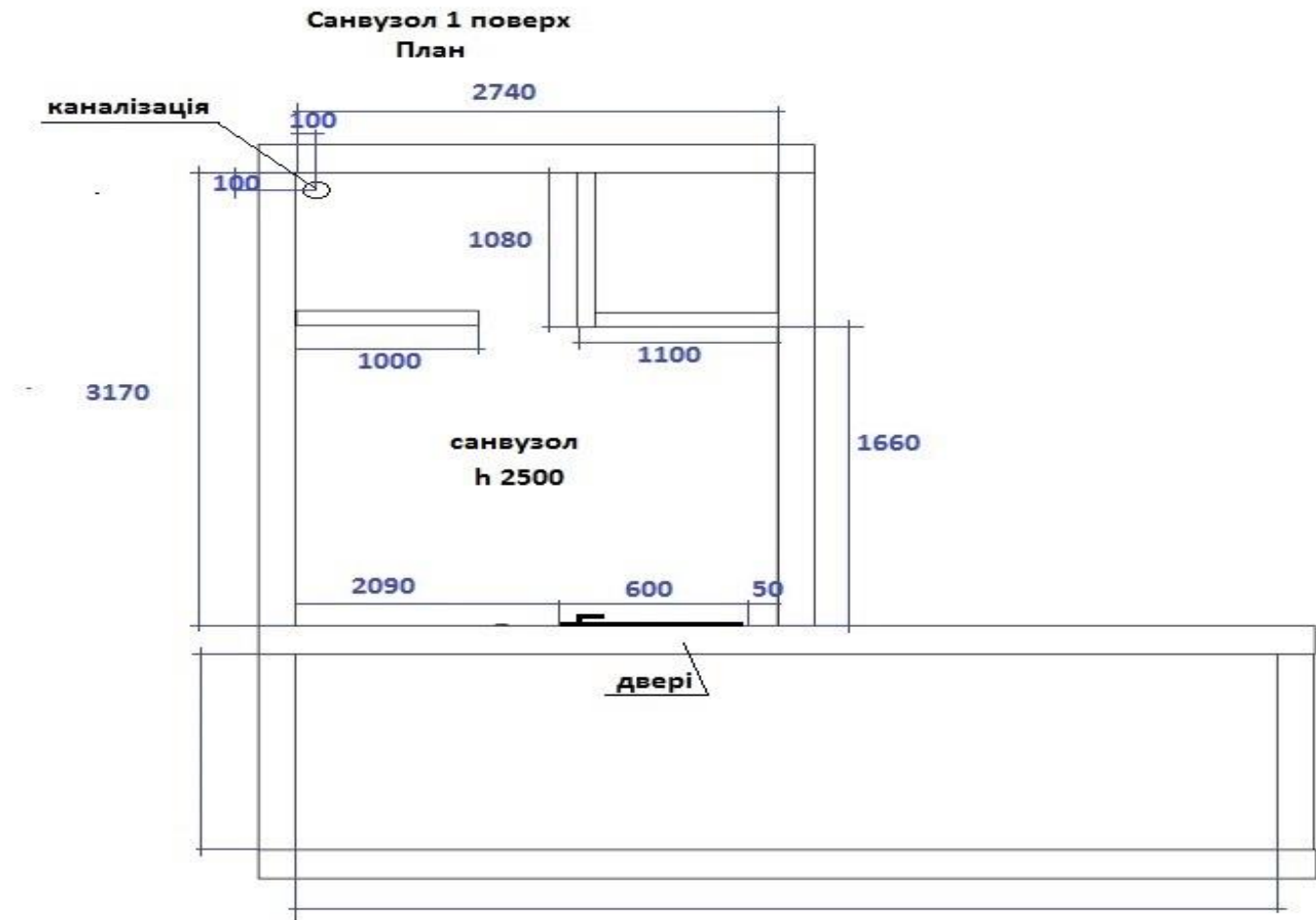

санвузол 7.5м2

Санвузол 2 поверх  
План

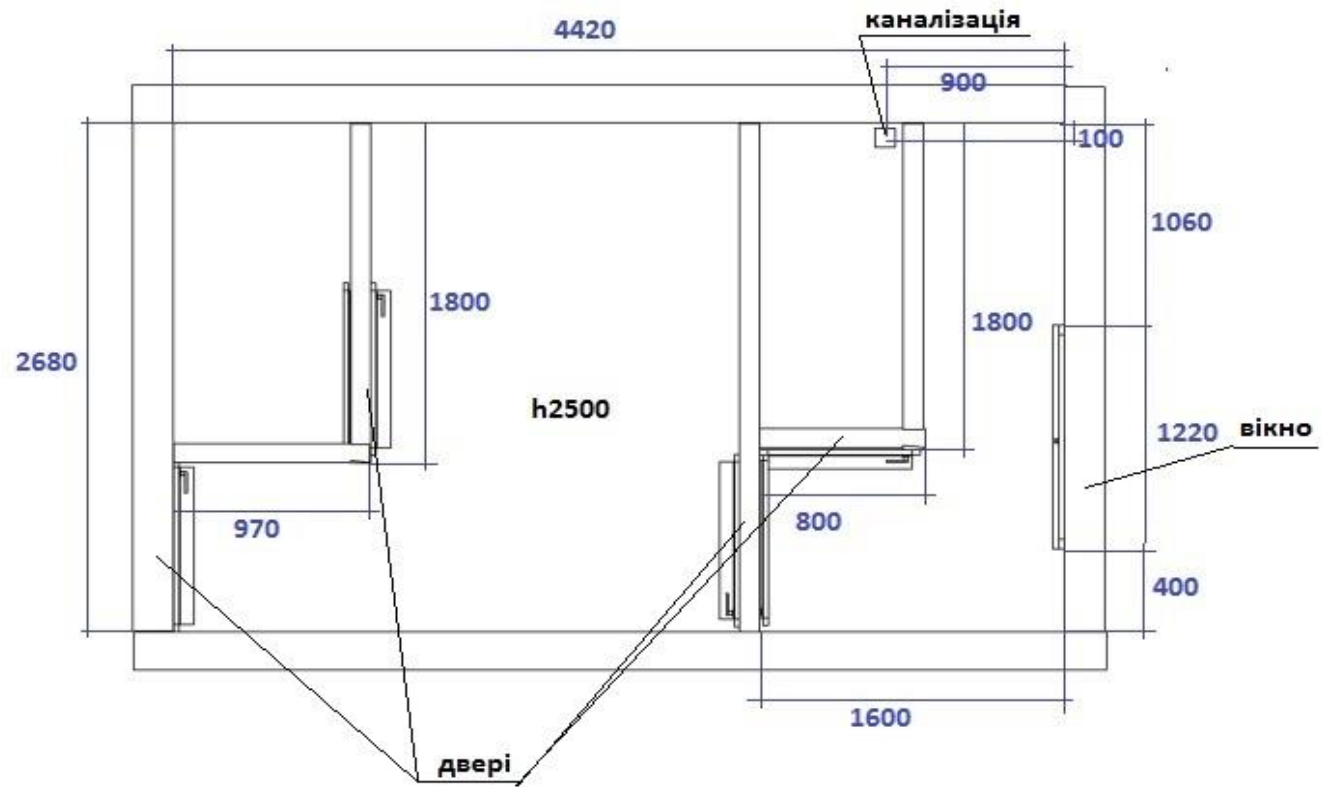

санвузол 11.85м<sup>2</sup>

Душова та пральня підвал  
План

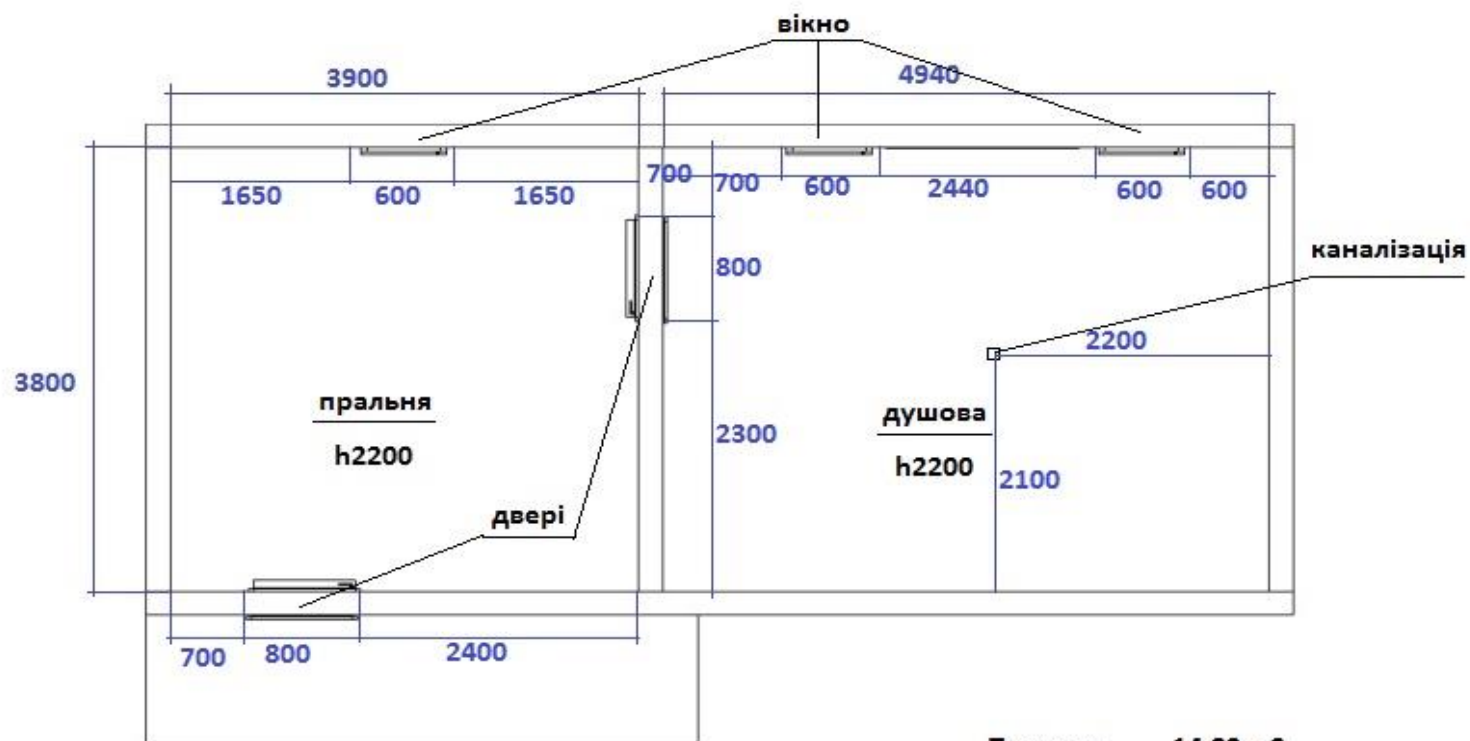

|         |          |
|---------|----------|
| Пральня | 14.82 м2 |
| Душова  | 18.77 м2 |

## 2. Демонтажні роботи

### Санвузол 1 поверх

План демонтажних робіт

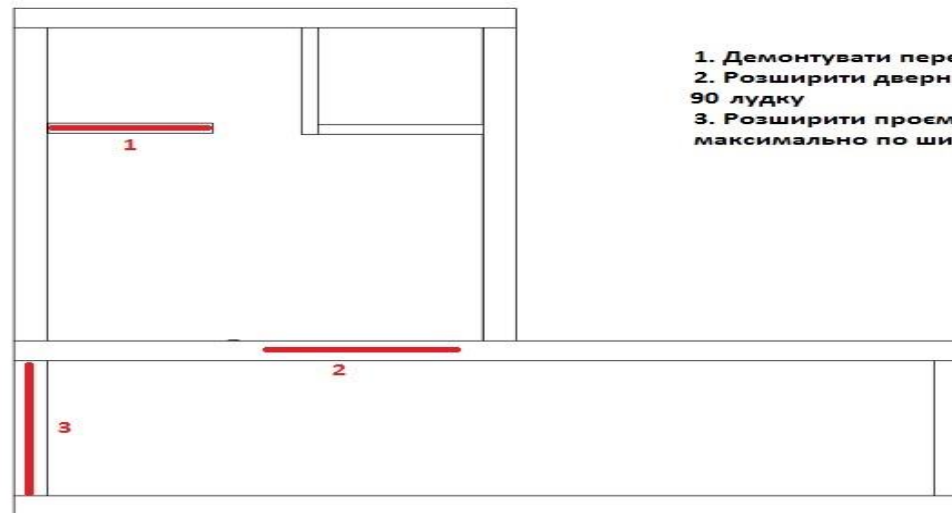

1. Демонтувати перегородку
2. Розширити дверний проєм під 90 лудку
3. Розширити проєм максимально по ширині

# Санвузол 2 поверх

План демонтажу перегородок

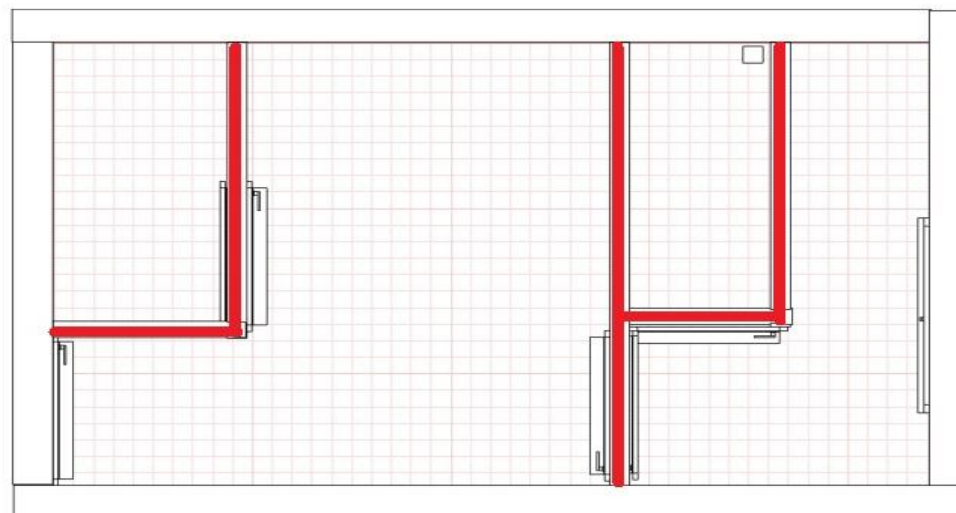

### 3. Візуалізація

Санвузол 1 поверх



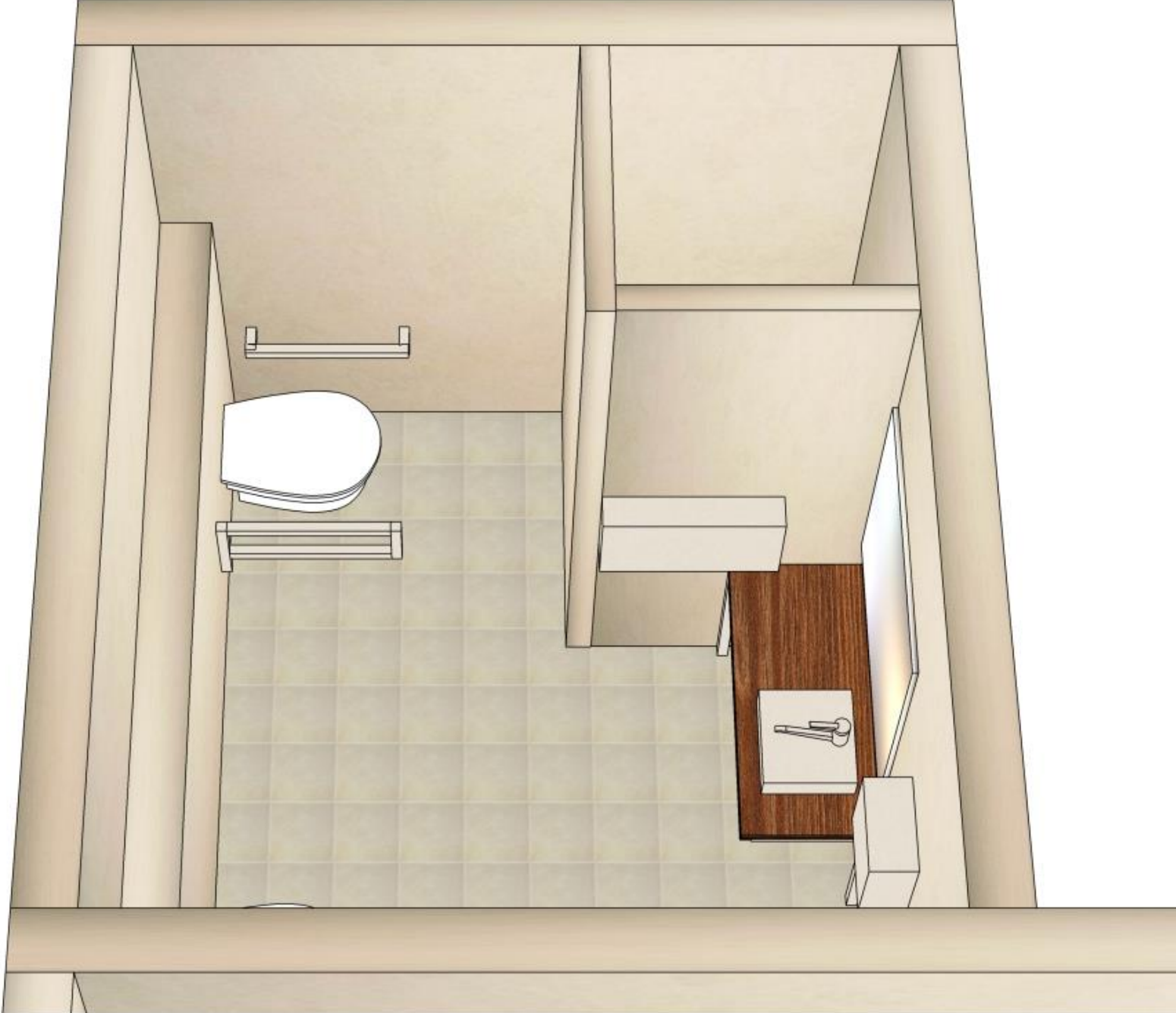



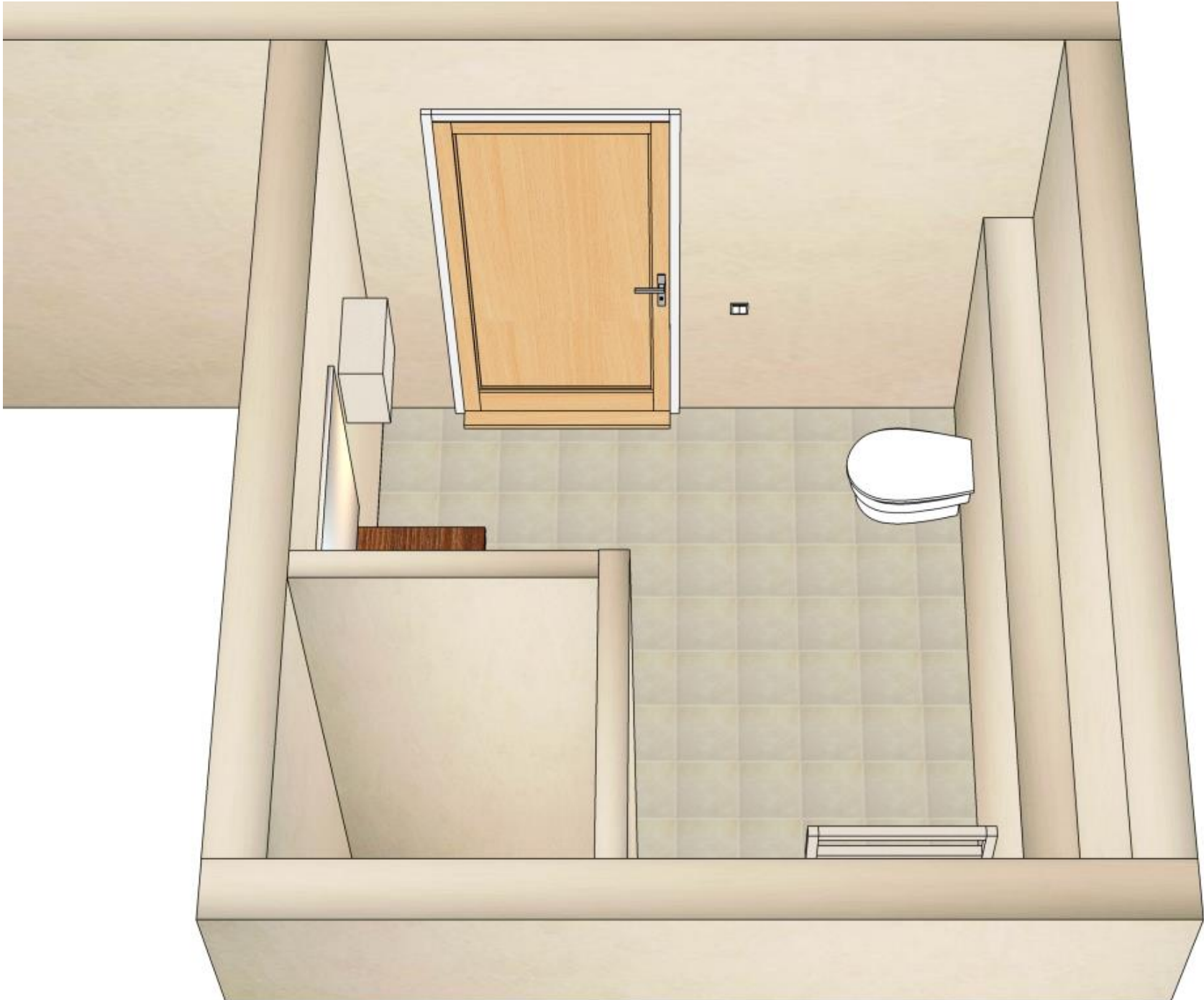

Санвузол 2 поверх

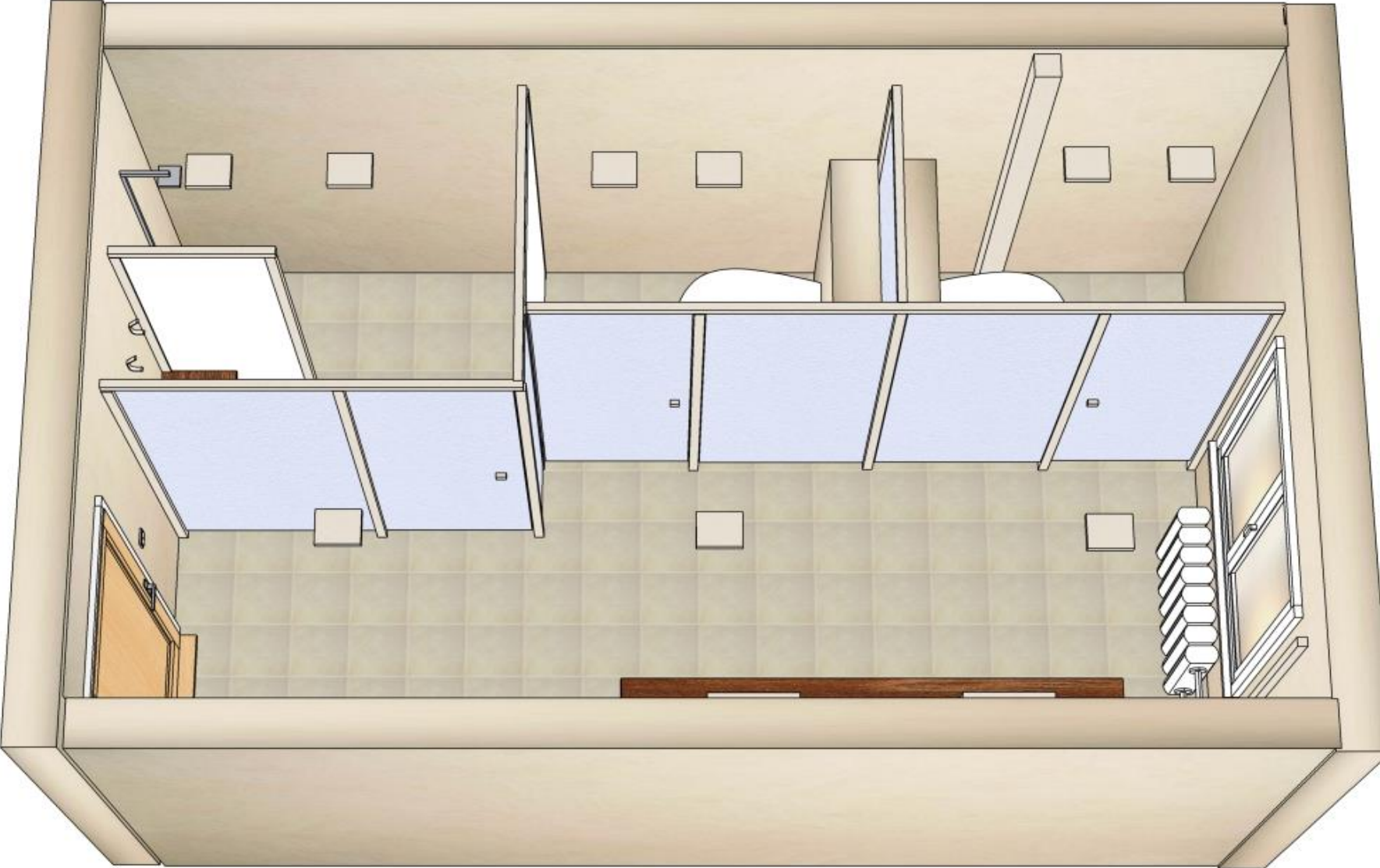



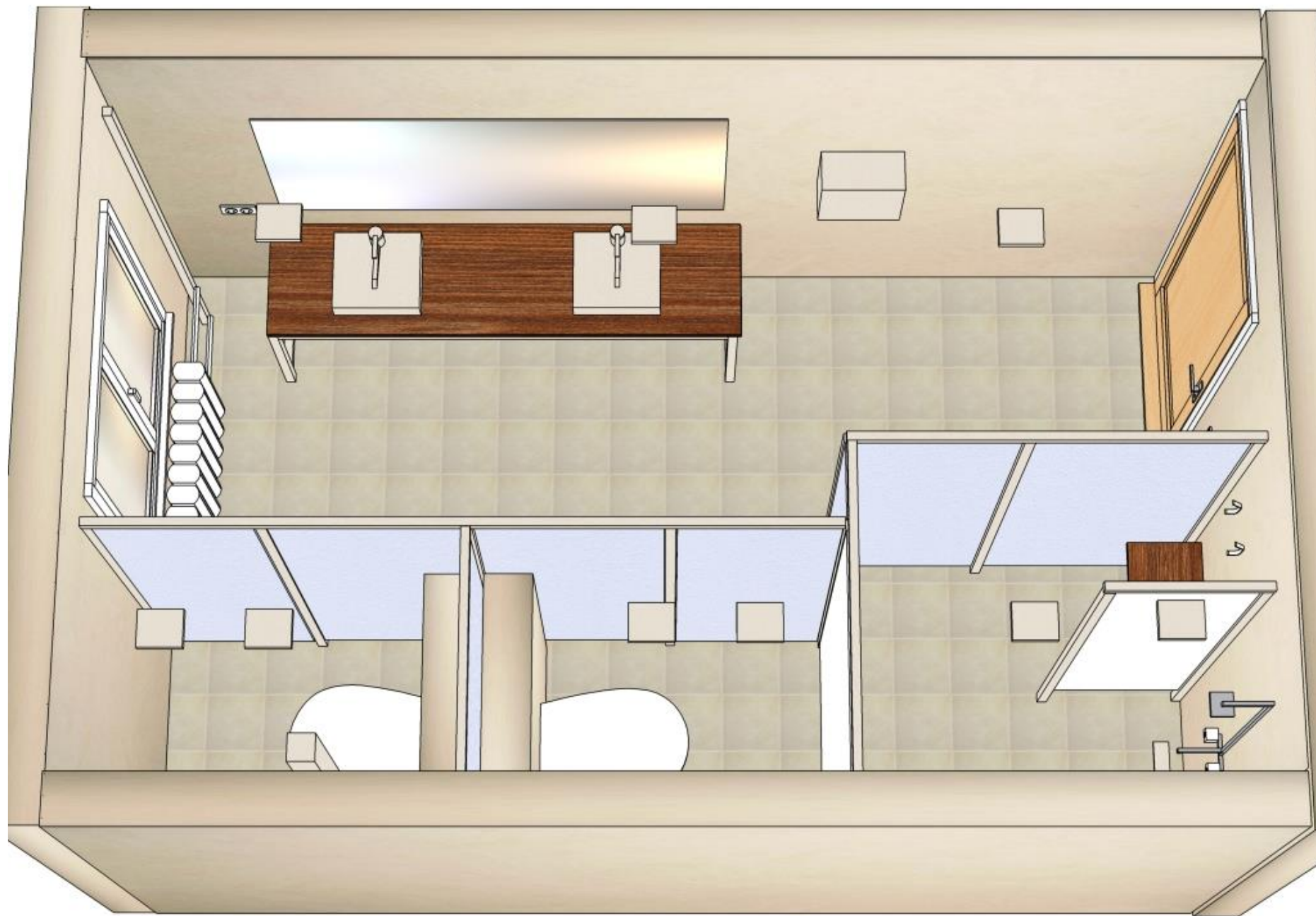



# Душова підвал

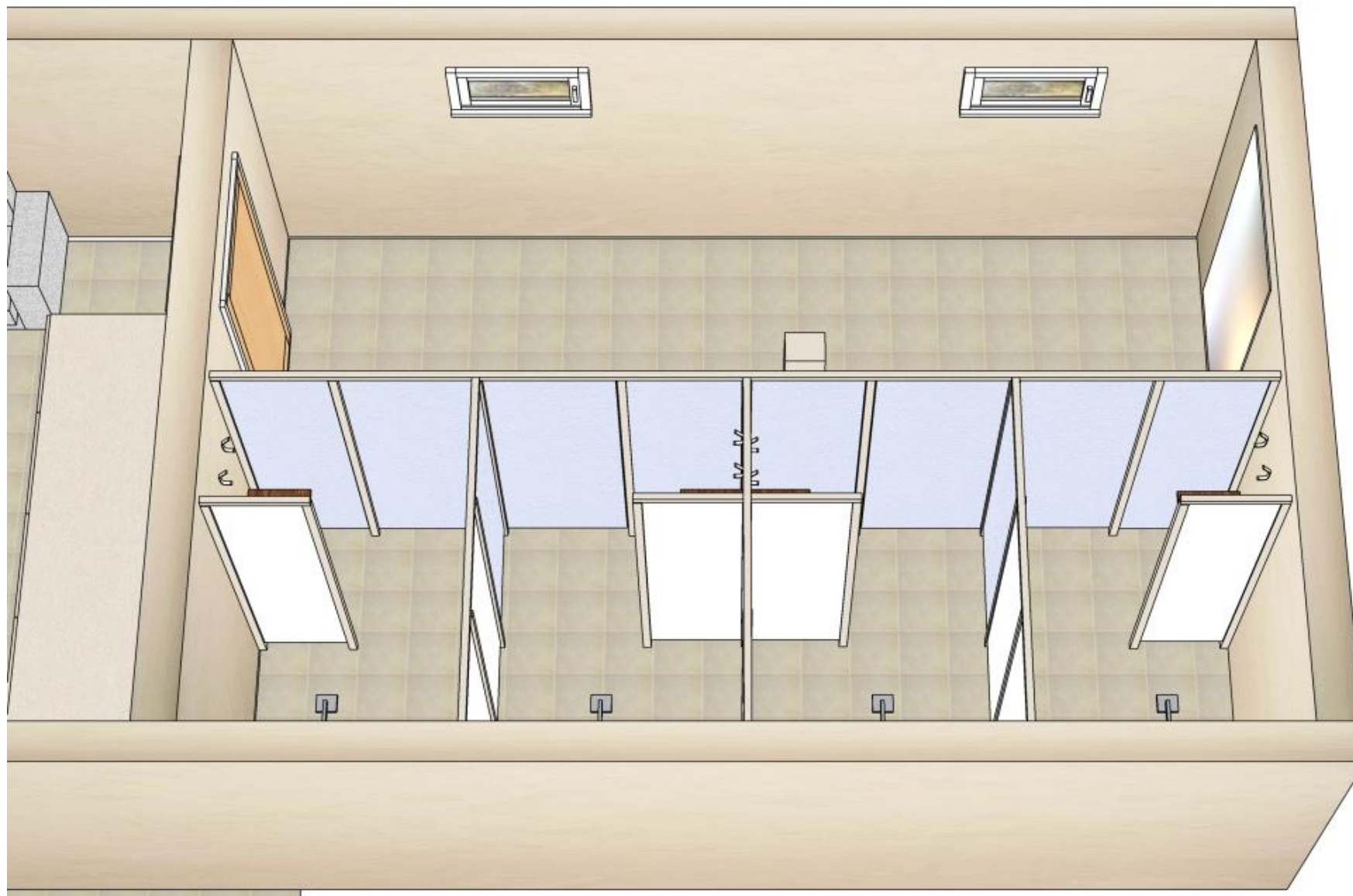



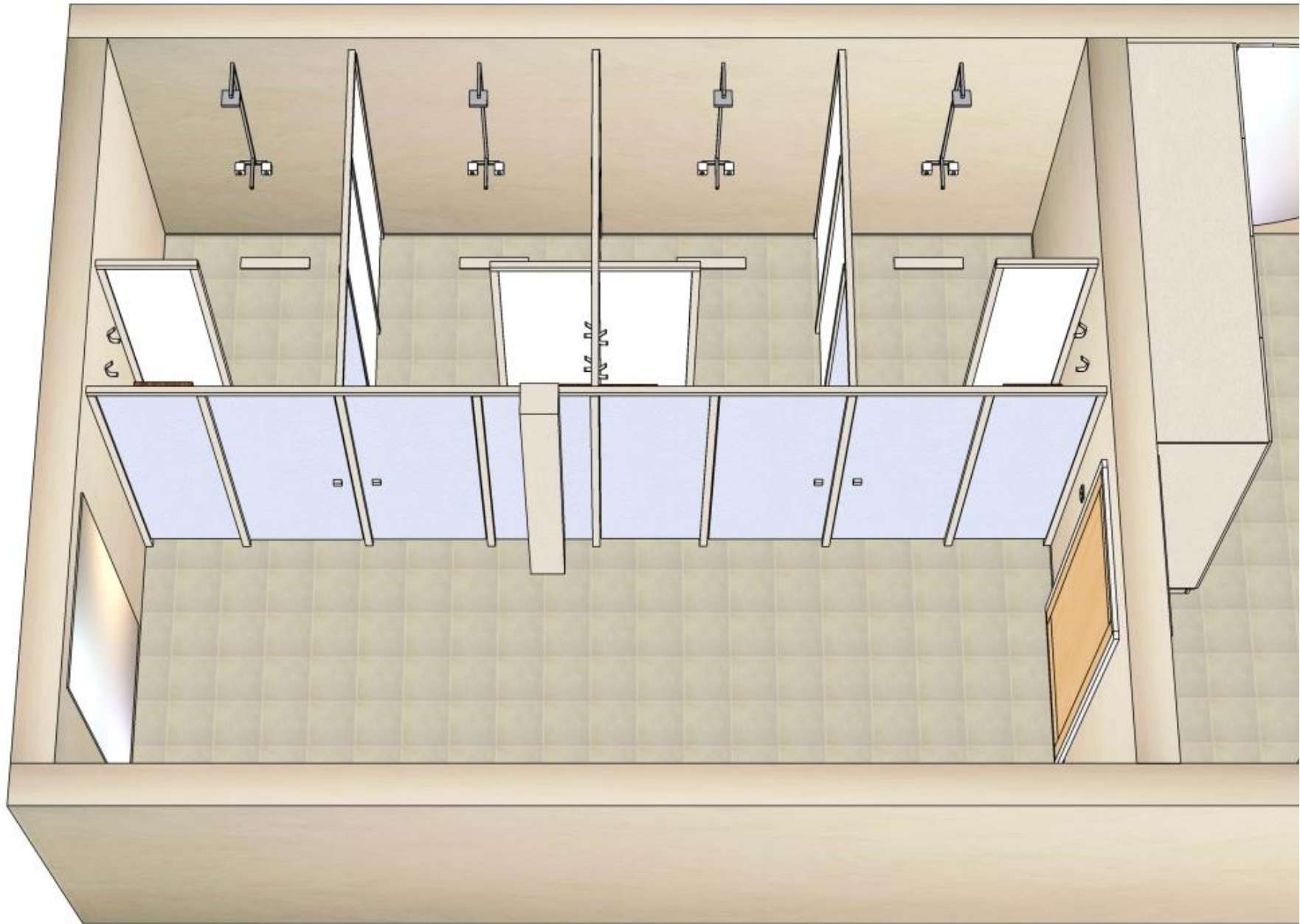

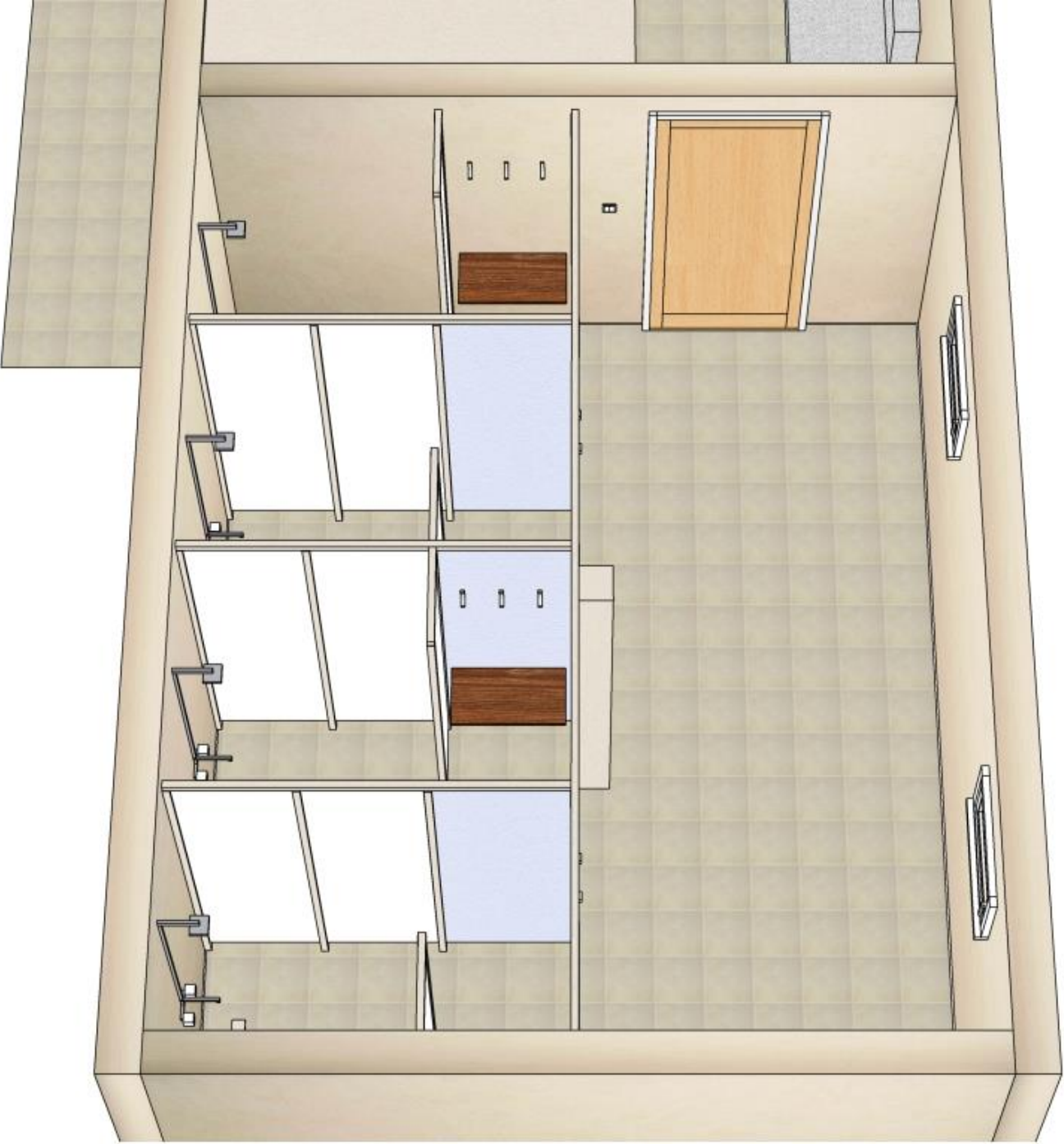

# Пральня підвал









## 4. План розташування електричних мереж

### Санвузол 1 поверх

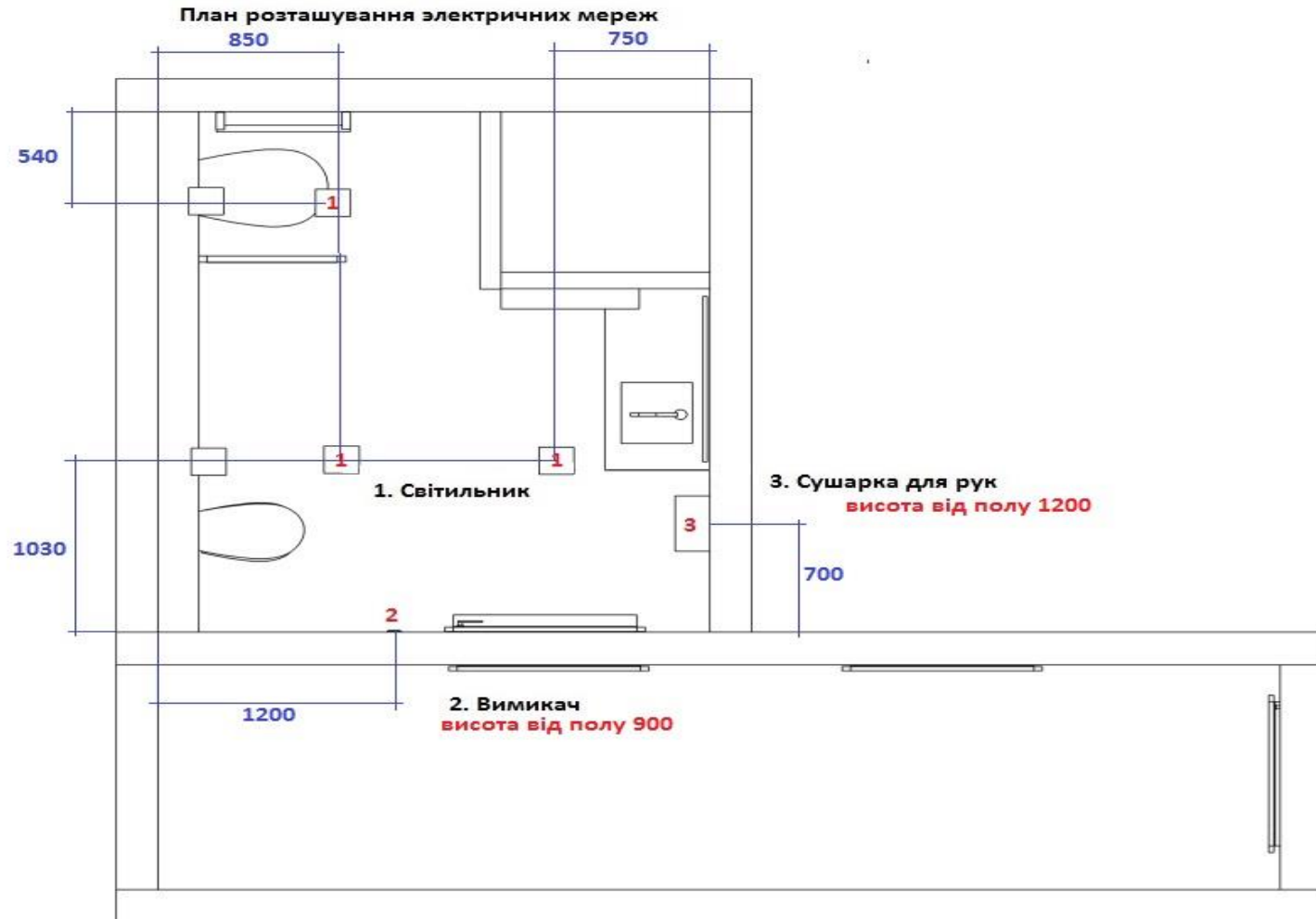

# Санвузол 2 поверх

План розташування електричних мереж

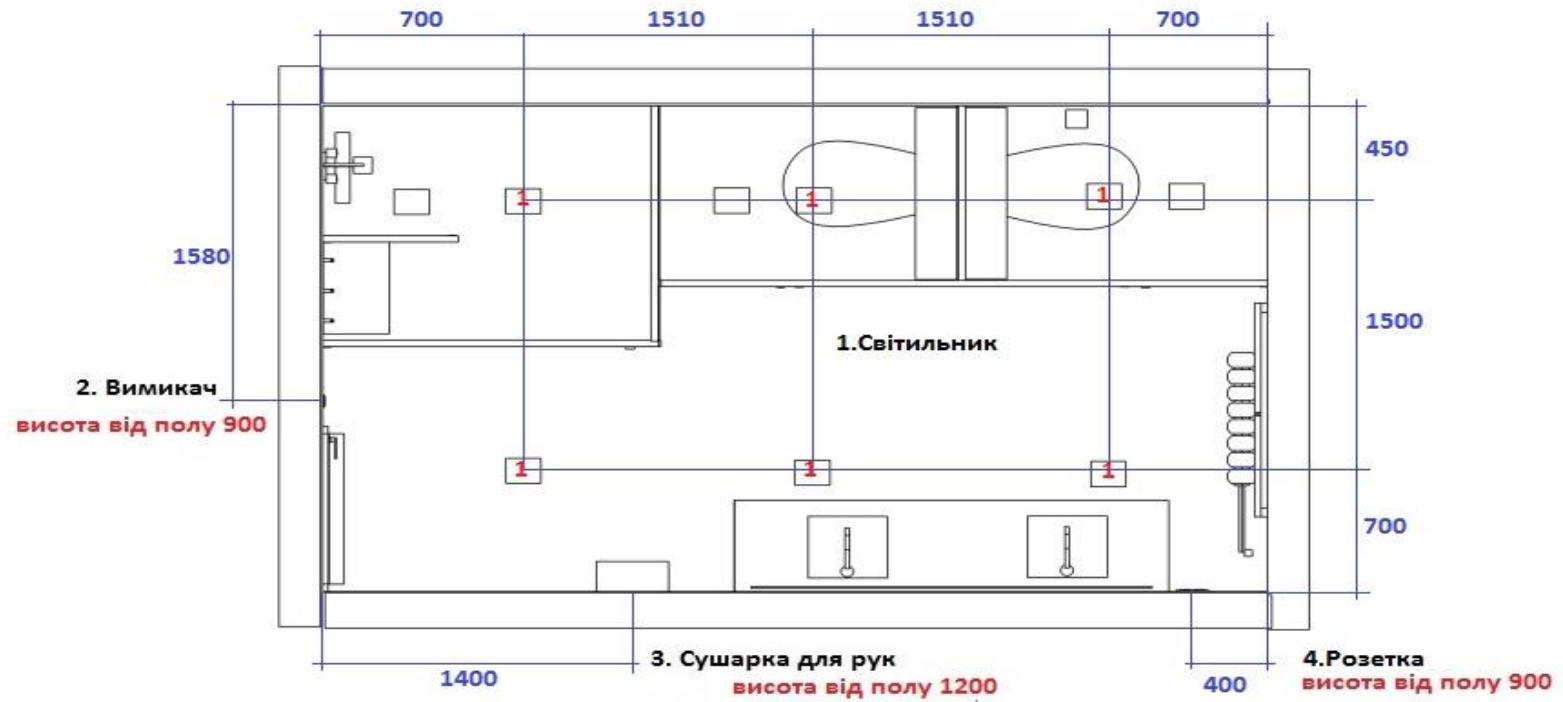

# Душова та пральня підвал

План розташування електричних мереж

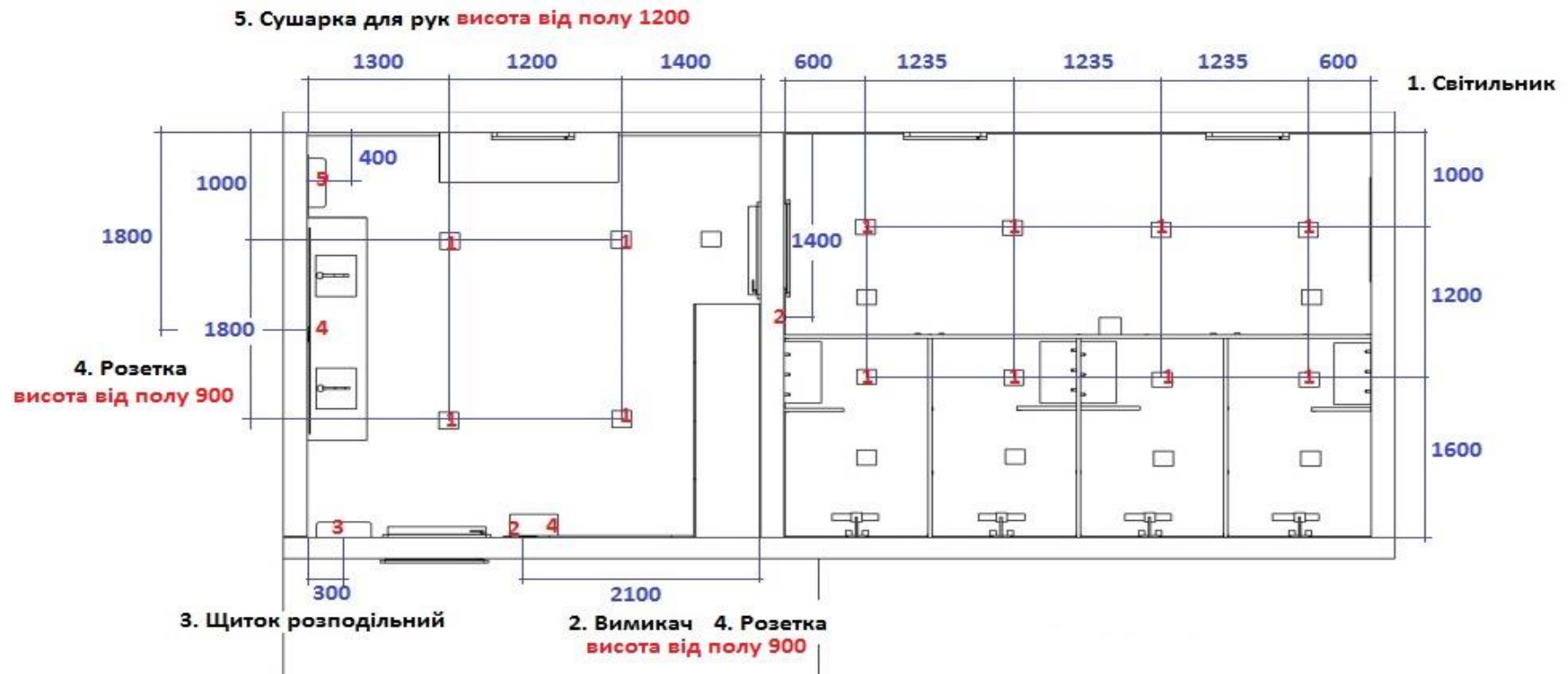

# 5. План водопостачання та каналізації

## Санвузол 1 поверх

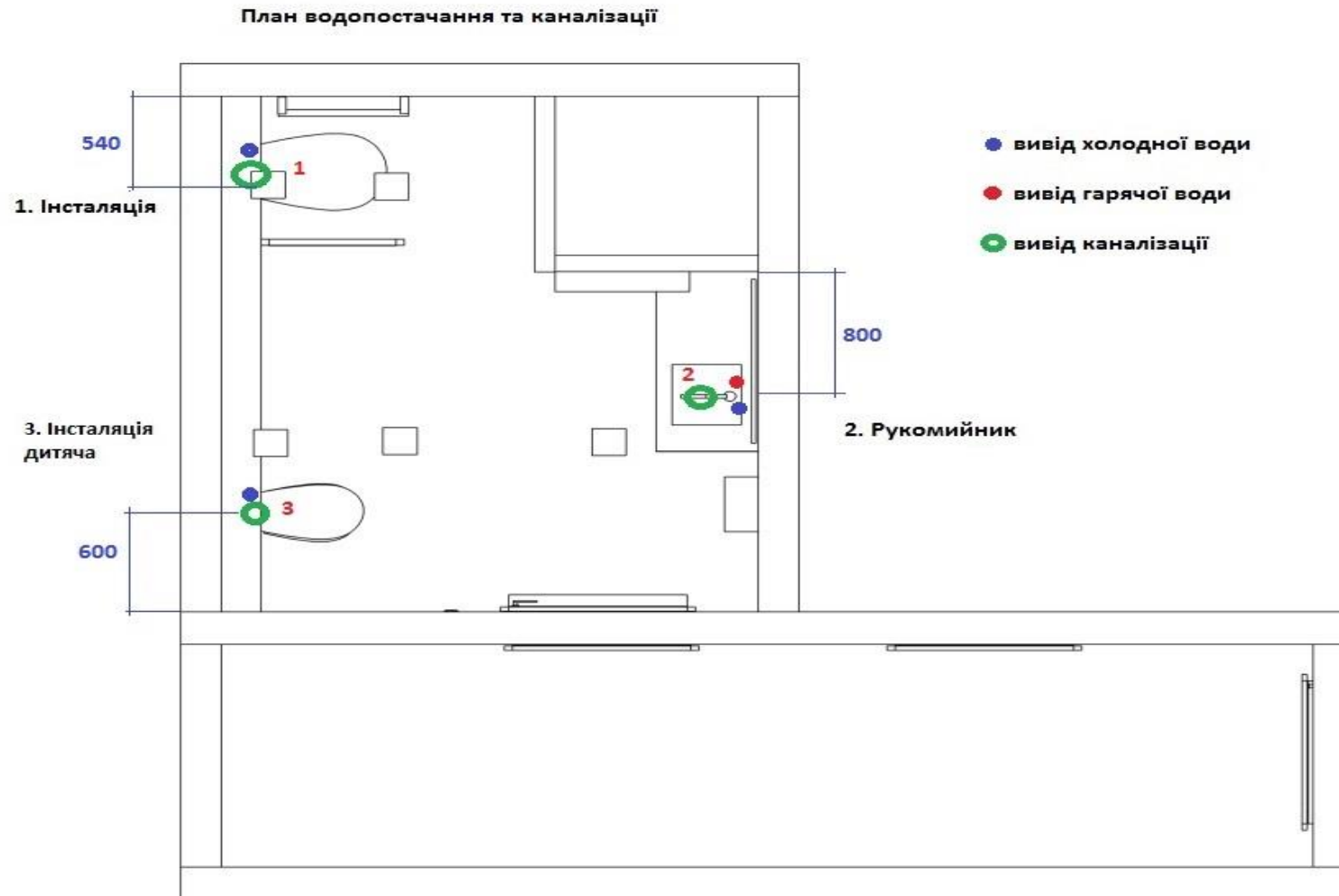

# Санвузол 2 поверх

План водопостачання та каналізації

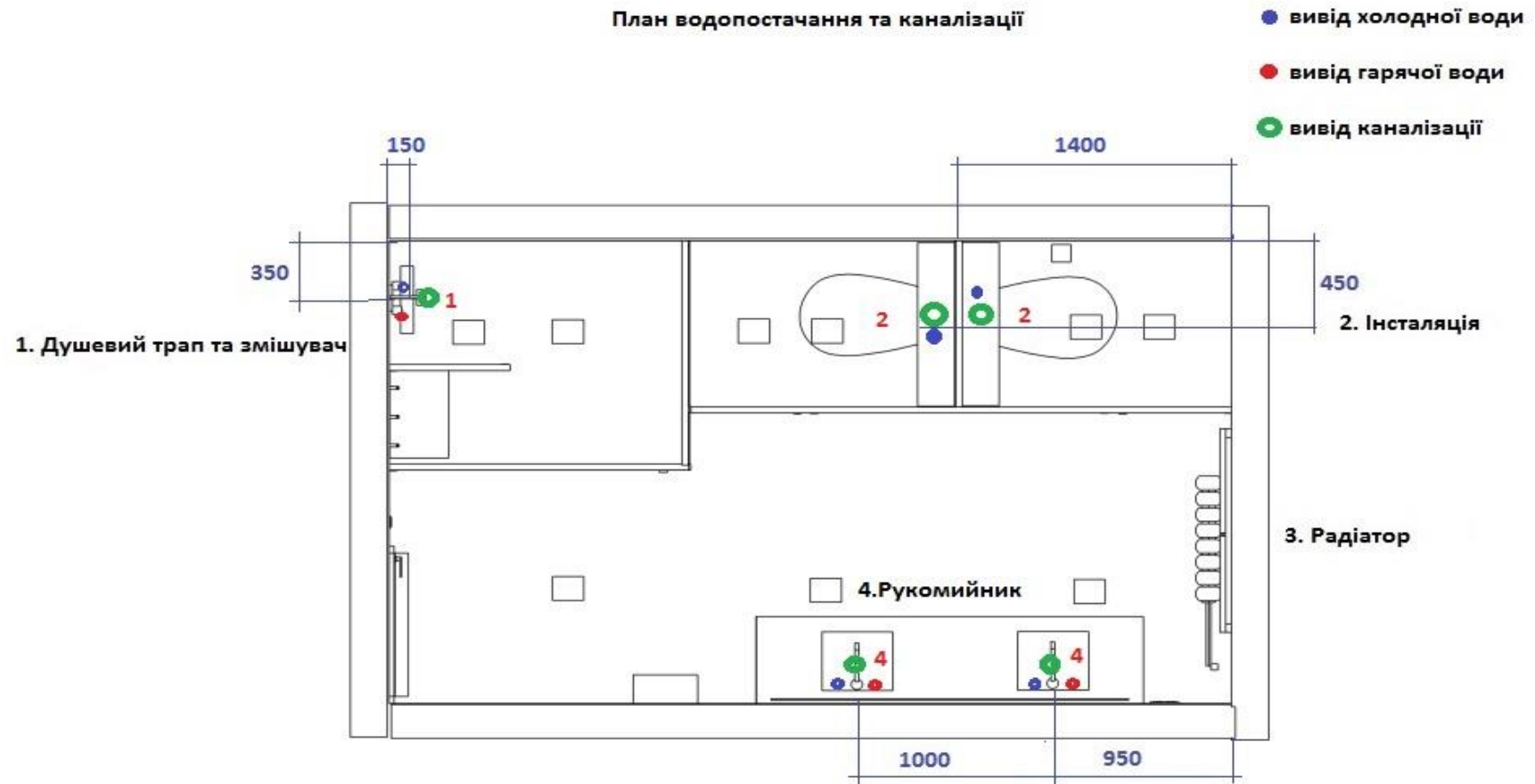

# Душева та пральня підвал

План розташування витяжки

1. Витяжка

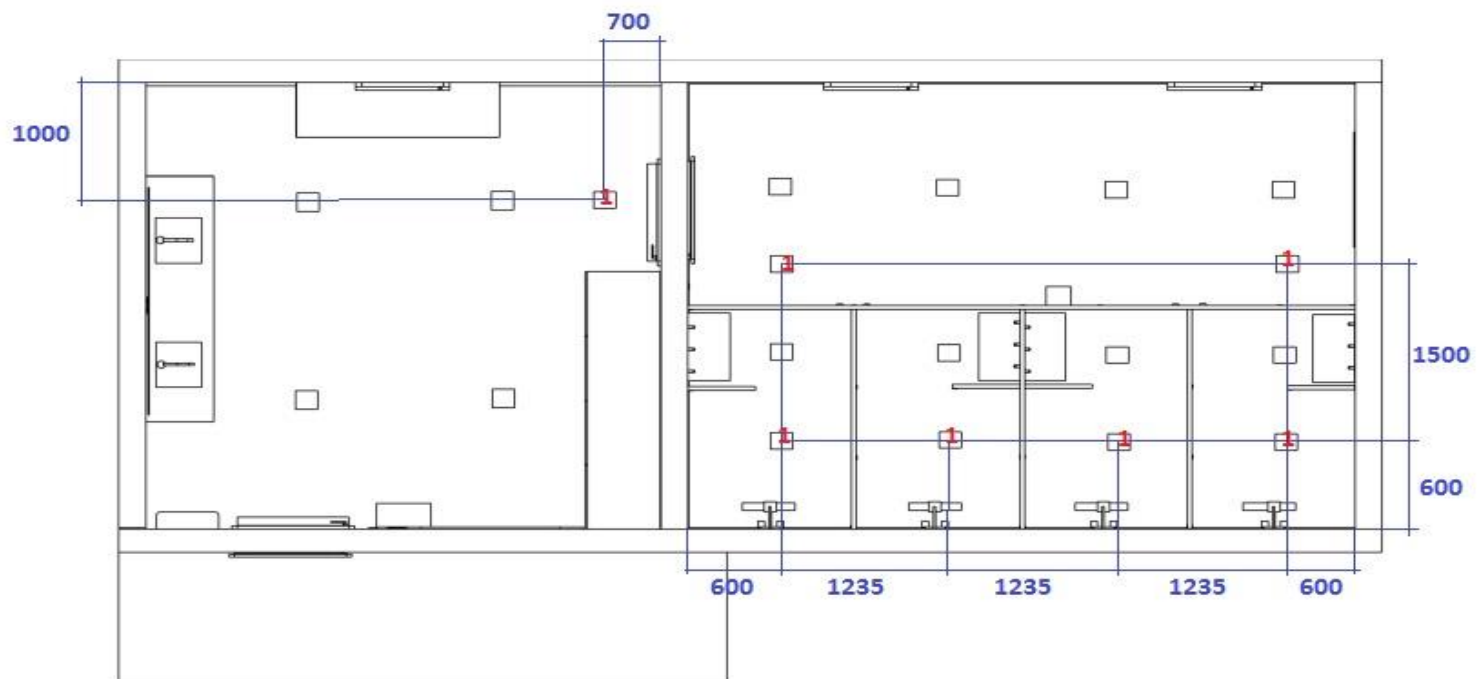

## 6. План вентиляції

### Санвузол 1 поверх

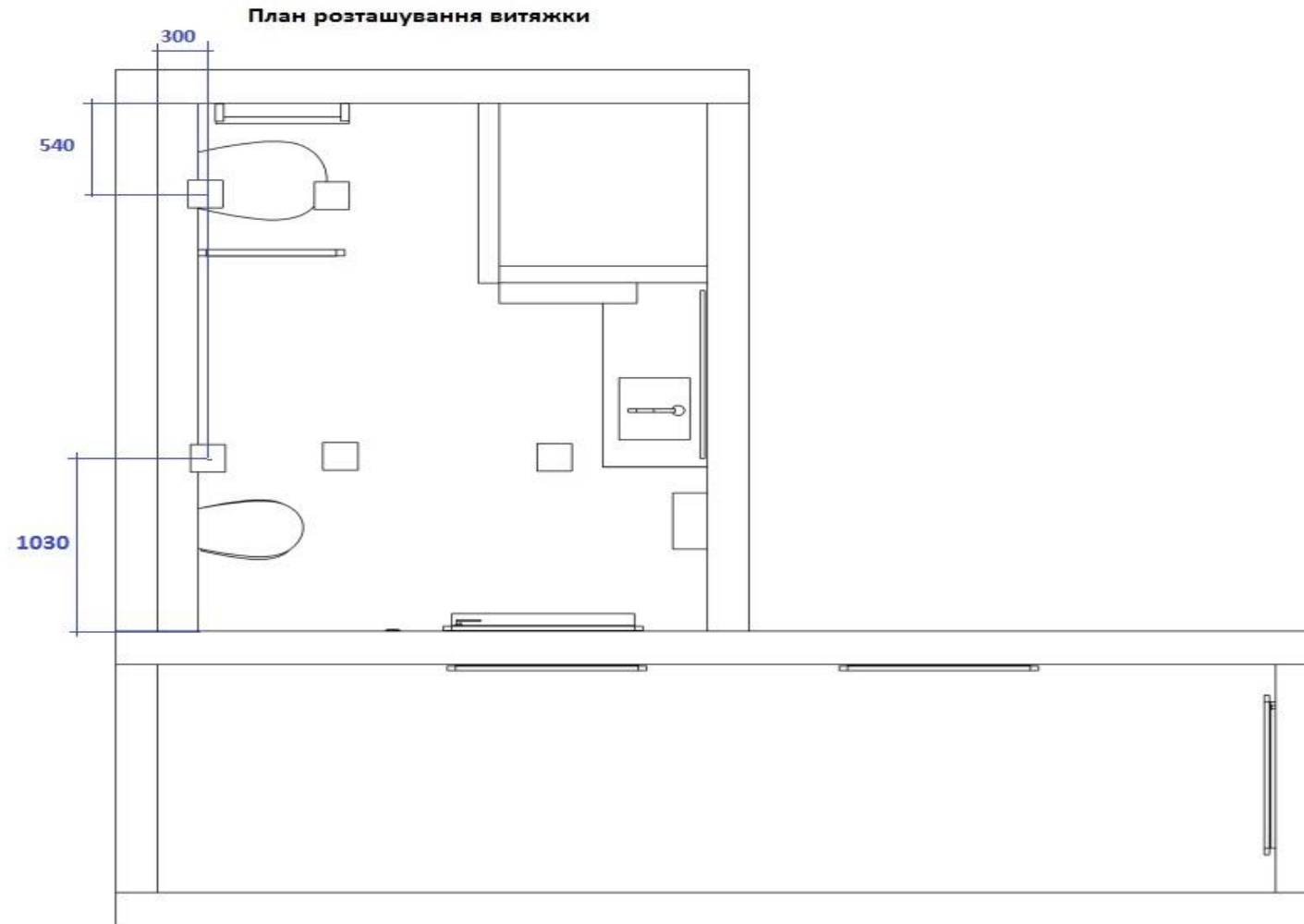

# Санвузол 2 поверх

План розташування витяжки

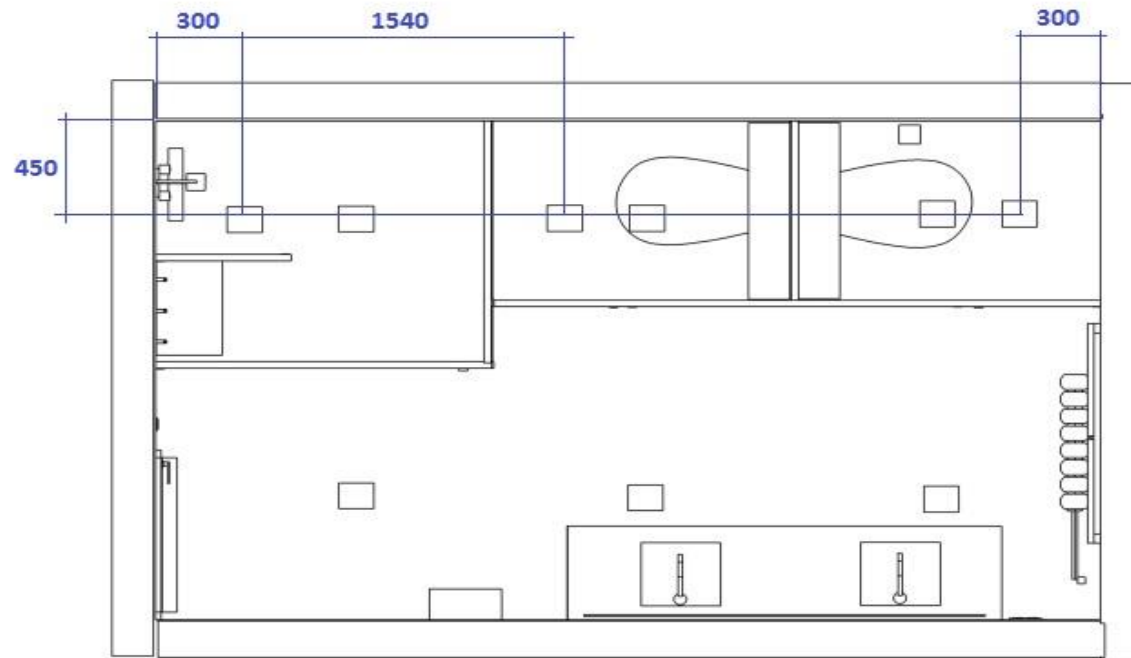

# Душова та пральня підвал

План розташування витяжки

1. Витяжка

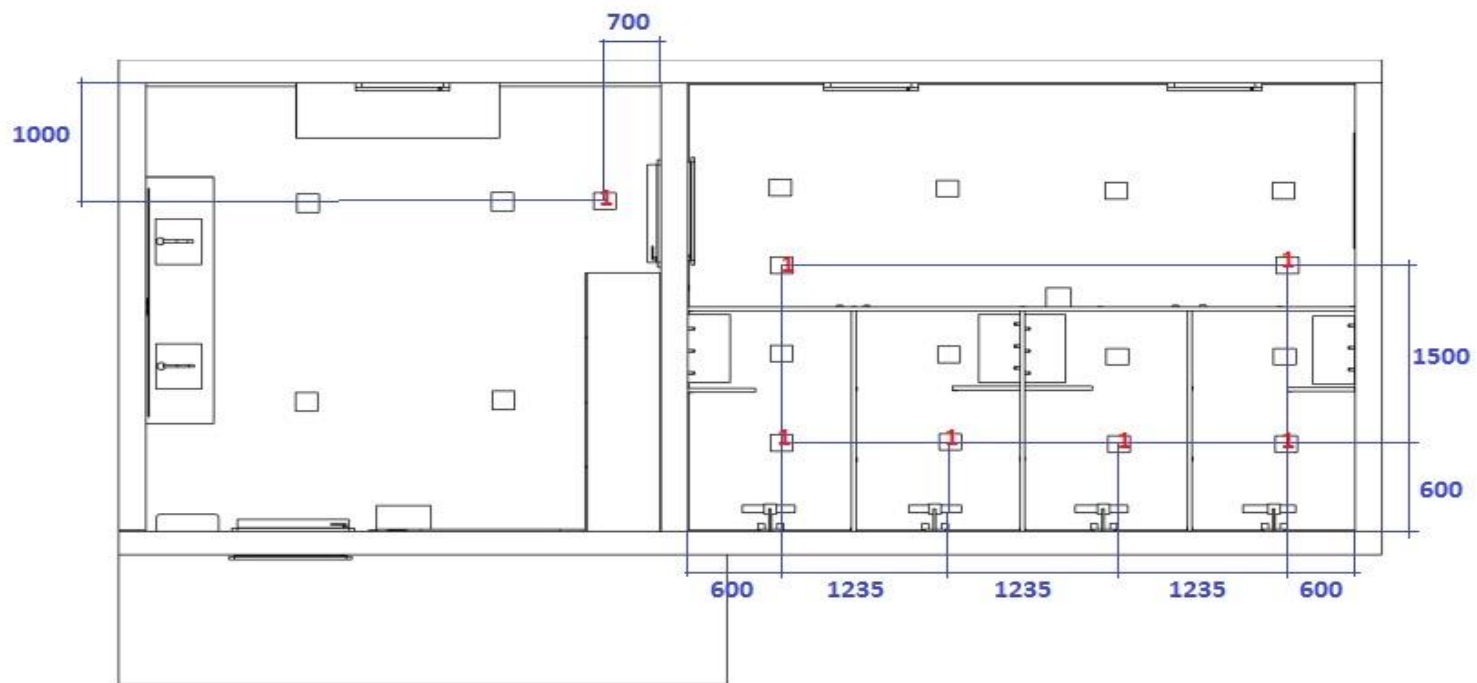

# 7. План розташування меблів та фурнітури

## Санвузол 1 поверх

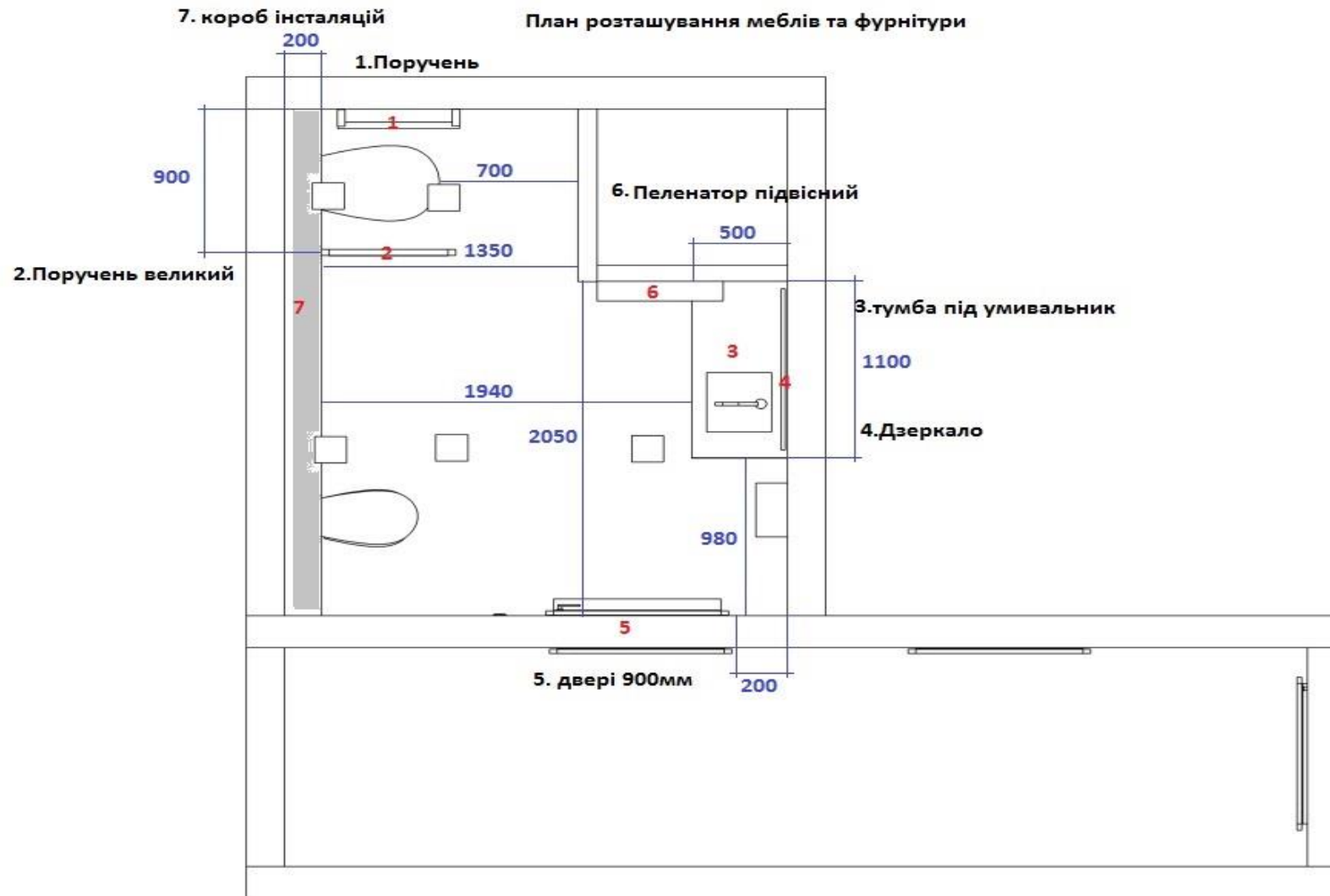



# Душева та пральня підвал

План розташування меблів та фурнітури

